

# QUADRO

## ВЫДВИЖНАЯ СУШКА ДЛЯ ПОСУДЫ

1. Измерьте габариты ящика и сделайте разметку.

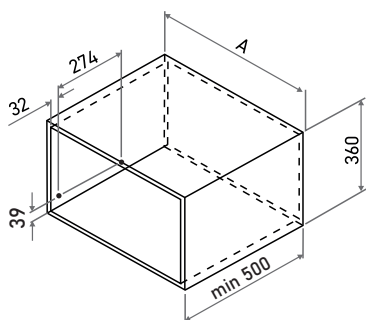

2. Измерьте размеры фасада и сделайте разметку.

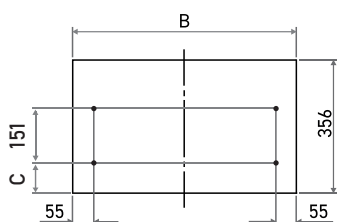

A, мм	B, мм	C, мм		D, мм	E, мм
		дсп 16 мм	дсп 18 мм		
450	446	54	56	199	409
600	596	54	56	199	559
700	696	54	56	199	659
800	796	54	56	199	759
900	896	54	56	199	859

3. Установите кронштейны к фасаду с помощью винтов.

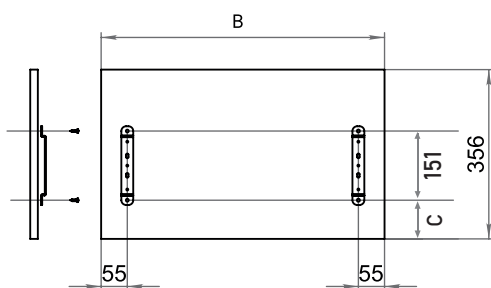

4. Осуществите монтаж направляющих в шкаф согласно заданным размерам.

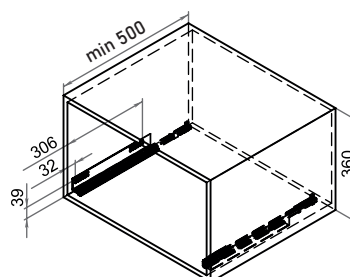

5. Установите корзину на направляющие и отрегулируйте её в задвинутом состоянии.

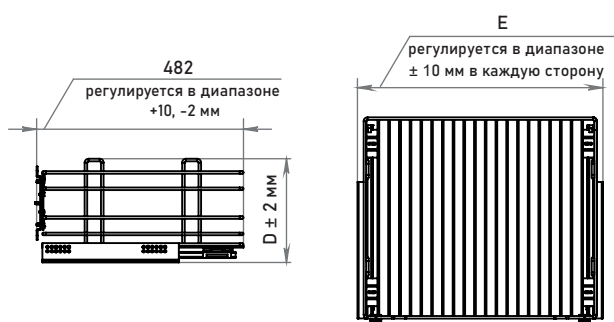

6. Закрепите фасад к корзине с помощью винтов.

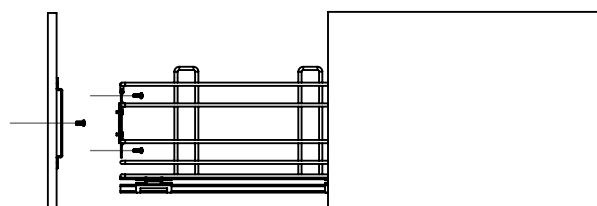

7. Отрегулируйте фасад.

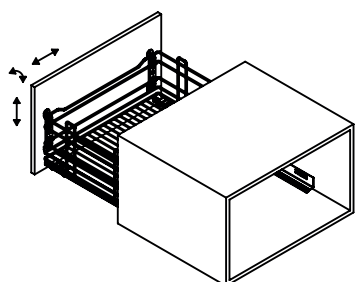

8. Вставьте поддон и сетку выдвижной сушки.

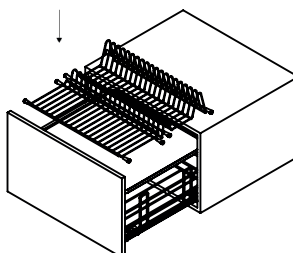

Ширина фасада, мм	Размеры сушки без направляющих, мм		
	Ширина	Глубина	Высота
450	395	485	180
600	545	485	180
700	645	485	180
800	745	485	180
900	845	485	180